

SCHUBLADEN-FUNKTION

Bitte die Anleitung sorgfältig lesen.

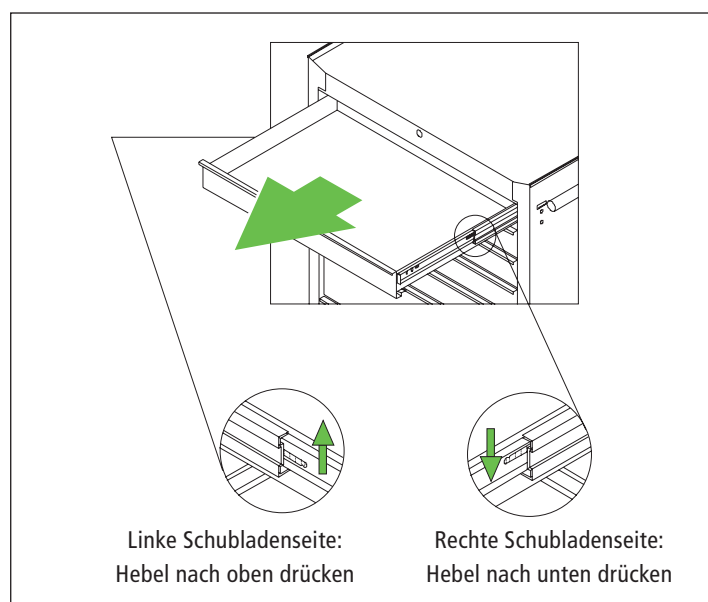
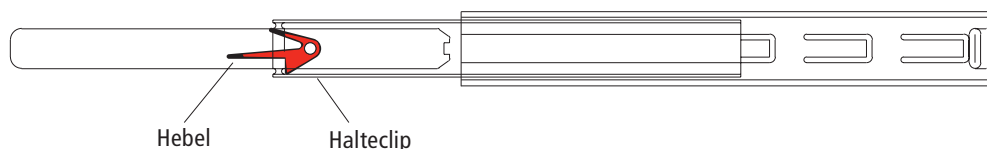

SCHUBLADEN HERAUSNEHMEN

Die Schubladenauszüge sind mit schwarzen Halteclips versehen. Zum Herausnehmen der Schublade müssen diese gelöst werden: Gleichzeitig den Hebel auf der linken Schubladenseite nach oben, auf der rechten Schubladenseite nach unten drücken und die Schublade herausziehen.

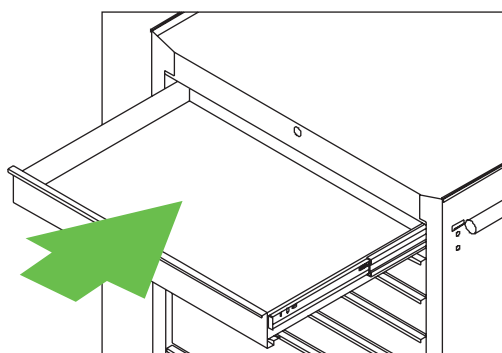

SCHUBLADEN WIEDER EINSETZEN

Den Auszug herausziehen, die Schublade in die Schiene einpassen und zuschieben.



HINWEIS

1. Nach dem Einsetzen der Schublade ist beim Zuschieben ein leichter Widerstand normal.
2. Die Schublade 2-3mal bis zum Ende einschieben und wieder herausziehen, um zu prüfen, ob sie glatt läuft.
 - a. Sollte die Schublade nicht glatt laufen, schwergängig sein oder sogar klemmen, ist sie nicht korrekt eingesetzt.
In diesem Fall die Schublade wieder herausnehmen und erneut einsetzen.
 - b. Läuft die Schublade leichtgängig, ist sie richtig eingesetzt.

SCHMIERUNG

Damit die Schubladen leichtgängig laufen, sollten diese regelmäßig mit einem leichten Fett oder Vaseline geschmiert werden. Dies sollte mindestens zweimal im Jahr erfolgen, bei starker Inanspruchnahme in kürzeren Abständen.

Bedienung des Schlosses

Die werkseitig voreingestellte Zahlenkombination lautet 0-0-0-0, auch wenn eventuell andere Ziffern angezeigt werden.

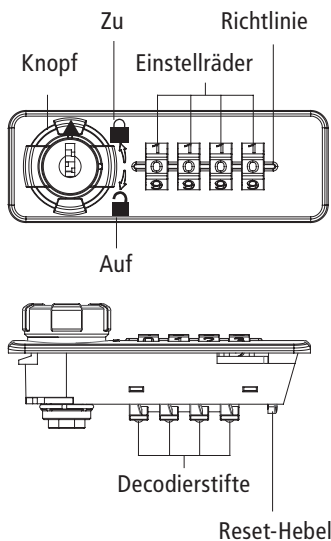

ZUM ÖFFNEN:

Die Einstellräder drehen und die Öffnungskombination auf der Richtlinie einstellen.

Den Knopf in die Position „Auf“ drehen.

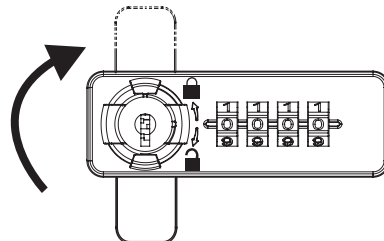

ZUM SCHLIESSEN:

Den Knopf in die Position „Zu“ drehen.

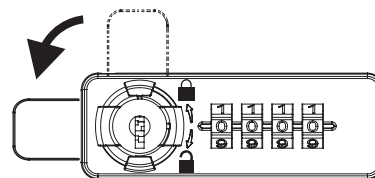

Je nach Schrankausführung muss der Knopf um 90 oder 180° gedreht werden, um das Schloss zu bedienen.

Neue Zahlenkombination einstellen

Die werkseitig voreingestellte Zahlenkombination lautet 0-0-0-0, auch wenn eventuell andere Ziffern angezeigt werden.

1. Die Ziffern auf Werkseinstellung 0-0-0-0 stehen lassen. (Abb. A)
2. Den Knopf in die Position „Auf“ drehen. (Abb. B)
3. Den Reset-Hebel auf der Rückseite des Schlosses von Position „A“ auf Position „B“ stellen (Abb. C) und die gewünschte Zahlenkombination einstellen.
4. Den Reset-Hebel wieder auf Position „A“ stellen. (Abb. D)
Das Schloss lässt sich nun mit der neuen Zahlenkombination öffnen.



Abb. A



Abb. B

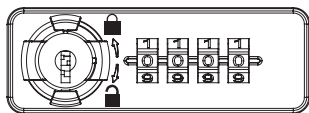

Abb. C

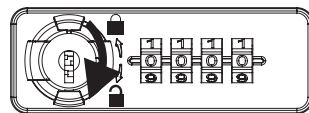

Abb. D

Zahlenkombination vergessen?

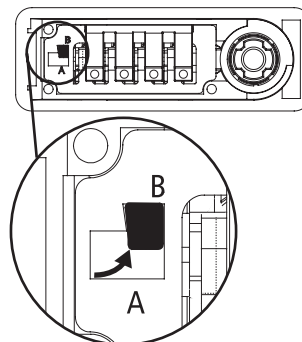
1. Den Masterschlüssel einstecken und im Uhrzeigersinn drehen, um die Schubladen zu öffnen.
2. Den Masterschlüssel gegen den Uhrzeigersinn zurückdrehen und aus dem Schloss abziehen. (Abb. F)

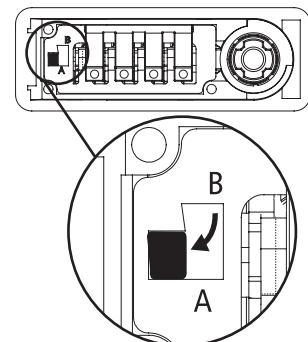

HINWEIS: Den Schlüssel nun NICHT abziehen. (Abb. E)



Abb. E



Abb. F

3. Den Decodierstift gedrückt halten und das Einstellrad drehen, bis der Decodierstift einrastet oder ein „Klicken“ zu hören ist. (Abb. G) Diesen Vorgang an allen Einstellrädern ausführen, bis sich die Öffnungsziffern ablesen lassen.

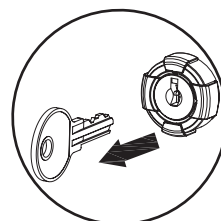
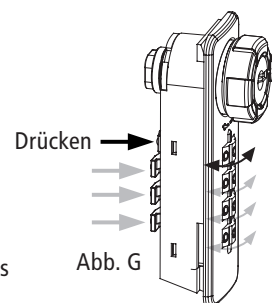

Abb. G

Der Masterschlüssel kann jederzeit genutzt werden, um ein Schloss im Notfall zu öffnen. Ihren Zahlencode zu Referenzzwecken immer an einem sicheren und zugänglichen Ort aufbewahren.